

Le soluzioni intelligenti di



*Soluzioni professionali per
l'acqua da bere che eliminano
la gestione delle bottiglie*



SALVAGUARDIAMO L' AMBIENTE



In Italia vengono prodotti circa 200 000 tonnellate all'anno di rifiuti plastici dovuti alle bottiglie d'acqua.

In Italia circolano circa 300 000 tir l'anno per il solo trasporto delle acque minerali.

Non ci sono validi motivi a preferire l'acqua in bottiglia a quella di rubinetto.



Sareco Srl - Via Nazionale, 31 - 18100 Imperia - P.IVA e Cod. Fisc. 01487870089

Tel.: 0183 752597 - Cell.: 346 7292856 - E-mail: sareco@sarecosrl.it



SISTEMA DI MICROFILTRAZIONE AL PUNTO D'USO

Attenzione: i prezzi sono già comprensivi d'iva ed installazione

Vantaggi

- Rimuove gusti e odori sgradevoli
- Rimuove cloro libero e composti organici
- Facilità di installazione e sostituzione cartuccia

Descrizione

NUOVO SMILE FILTER è una cartuccia a struttura composita con un grado di filtrazione meccanica di 0,3 µm (**microfiltrazione**) con azione **batteriostatica**.

NUOVO SMILE FILTER consente di avere la massima garanzia di purificazione dell'acqua trattata, senza aggiunta di sostanze chimiche. Non altera la presenza di sali minerali ed elementi essenziali di cui l'acqua per sua natura è ricca e la rende gradevole al gusto.



€ 300,00 IVA compresa "CHIAVI IN MANO"

EROGATORI PER LA CASA

Attenzione: i prezzi sono già comprensivi d'iva, installazione e sistema di microfiltrazione e sono pertanto da intendersi "chiavi in mano".

AQA Drink 20, acqua depurata a km zero a portata di...bicchiere!

AQA Drink 20 è un erogatore di acqua potabile di ultima generazione, che si caratterizza per le dimensioni ridotte (23x41,5x39 cm) e per la facilità di collegamento.

AQA Drink 20 è un prodotto intelligente, ideale per la casa e l'ufficio, con un design compatto, e elevate performance e affidabilità.

Con un semplice gesto si può scegliere tra acqua fredda o a temperatura ambiente e persino acqua frizzante con la gradazione preferita di gasatura. La tecnologia frigorifera di AQA drink 20 garantisce acqua in grande quantità e, contemporaneamente, un consumo energetico contenuto.

AQA drink 20

LA MIGLIOR ACQUA A KM ZERO

Indicatori di stato

3 diverse opzioni

Forma compatta

Vaschetta raccogli gocce



LISCIA FREDDA



LISCIA AMBIENTE



FRIZZANTE FREDDA

Acqua Normale, Fredda e Fredda Gas

tensione di alimentazione	230 V - 50 Hz - monofase
potenza massima assorbita	230 W
temperatura ambientale di esercizio	10 - 32 °C
potenza assorbita dal compressore	100 W
quantità gas refrigerante R134a	36 g
condensazione aria ventilata	SI
tipo pompa acqua	diaframma
sistema di gasatura	Saturatore da 3 lt circa
temperatura min ingresso acqua	5 °C
temperatura max ingresso acqua	25 °C
temperatura acqua erogata	4 - 13 °C
produzione acqua fredda gasata (temp. ambiente 25 °C – umidità 75%)	12 l/h
pressione di esercizio impianto idrico min – max	1.5 - 4 bar
capacità serbatoio acqua in inox AISI 316L	3 litri circa
dispositivo antiaggimento	si
pressione di esercizio anidride carbonica (CO ₂) min – max	3.0 – 4.0 bar
livello di pressione sonora	48 dB(A)
livello di potenza sonora con pompa di gasaggio in funzione	62 dB(A)
livello di potenza sonora solo compressore	55 dB(A)
temperatura di immagazzinaggio	> 5 °C
peso netto	16,4 kg
dimensioni erogatore L x P x H max.	230 x 360 x 390 mm

ACCESSORI A CORREDO:

Cavo di alimentazione elettrico (2m)
Tubo di allacciamento acqua ¼"
Tubo di allacciamento CO ₂ ¼"
Raccordo ½" per allacciamento alla rete idrica completo di valvola a sfera

MODELLO SOPRA LAVELLO

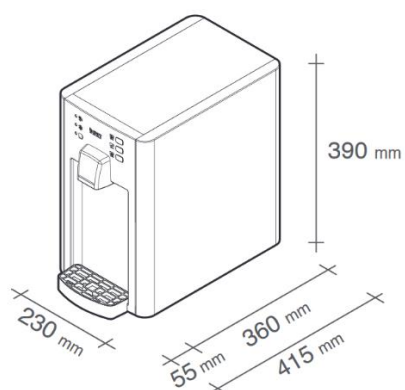

Temperatura acqua erogata: 5-13°C
Produzione acqua: 12L/H

BIANCO / ARGENTO



NERO / ARGENTO



Versione sopra lavello comprensiva di:

- sistema di microfiltrazione,
- bombola CO2 per uso alimentare (Altezza 55 cm) Kg. 4 comprensiva di prima carica,
- riduttore di pressione per CO2, cromato, doppio manometro,
- trasporto ed installazione

€ 1500,00 IVA compresa "CHIAVI IN MANO"

MODELLO SOTTO LAVELLO

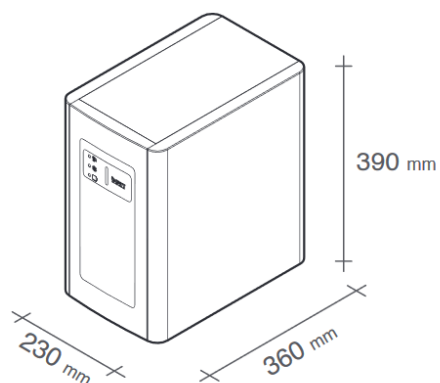

Temperatura acqua erogata: 5-13°C
Produzione acqua: 12L/H

Versione sotto lavello comprensiva di:

- sistema di microfiltrazione,
- bombola CO2 per uso alimentare (Altezza 55 cm) Kg. 4 comprensiva di prima carica,
- riduttore di pressione per CO2, cromato, doppio manometro,
- trasporto ed installazione

€ 1500,00 IVA compresa*

*rubinetteria esclusa

ATTENZIONE DA PREVEDERE RUBINETTO ACCESSORIO

- 1) Rubinetto dedicato
- 2) Rubinetto miscelatore con tastiera

€ 120,00 IVA compresa

€ 330,00 IVA compresa

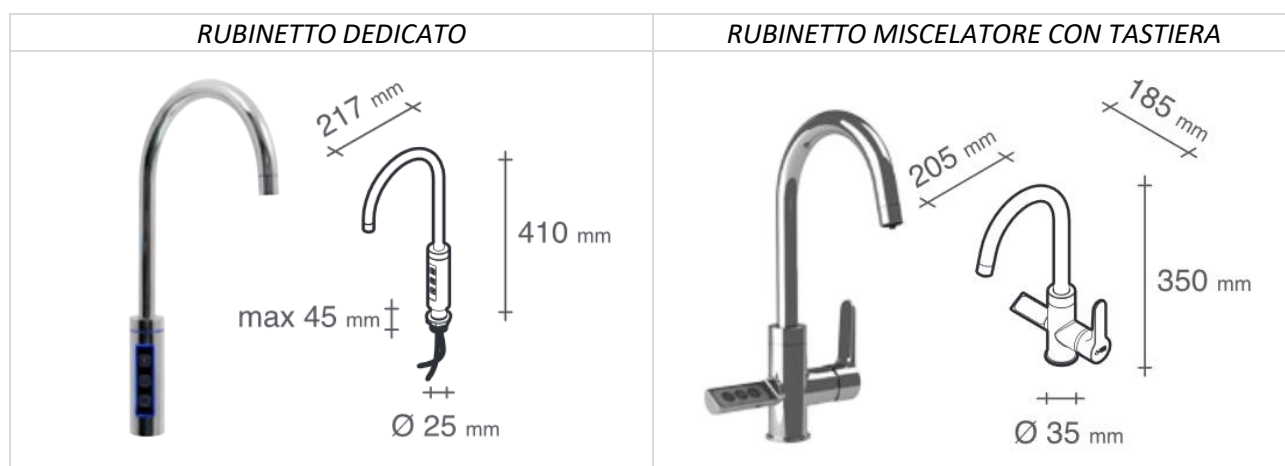

EROGATORI PER ESERCIZI COMMERCIALI

Attenzione: i prezzi si riferiscono alle sole macchine e sono già comprensivi d'iva, al prezzo finale bisogna aggiungere l'installazione, il sistema di microfiltrazione, la bombola CO2 ed il relativo manometro oltre eventuali altri accessori.

MODELLI SOPRA BANCO

J-CLASS TOP

J-class TOP è ideale per piccole comunità.
Funzioni professionali potenziate:
maggiore velocità di erogazione dell'acqua
fredda nelle versioni WG e gestione volumetrica
delle dosi nel modello elettronico.

JCLASS TOP					lit/h	in continuo lit continuously lit	Dimensione (LxPxH) Dimension (WxDxH)	prezzo IVA INCLUSA
JCLASS TOP 30 IB AC	■	■			30	7	28x52x40	€ 725
JCLASS TOP 30 IB ACH	■	■	■		30-8	7	28x52x40	€ 888
JCLASS TOP 30 IB ACWG	■	■		■	30	7	28x52x40	€ 1.288
JCLASS TOP 45 IB AC	■	■			45	9	28x52x40	€ 830
JCLASS TOP 45 IB ACH	■	■	■		45-8	9	28x52x40	€ 992
JCLASS TOP 45 IB ACWG	■	■		■	45	9	28x52x40	€ 1.426
JCLASS TOP 15 IB CH+		■	■		15-18	3-2,7	28x52x40	€ 1.076

Plus



CU+SAFEPath permanent biofilm prevention L'applicazione rende il refrigeratore immune da contaminazione batterica. Disponibile su tutte le versioni, ad eccezione di H e Super H.

+ € 200



CABINET mobiletto porta refrigeratore con distributore di bicchieri integrato e predisposizione per alloggiamento filtri.

+ € 300



Controllo elettronico Funzioni di impostazione e monitoraggio controllate elettronicamente, disponibile su tutte le versioni AC, ACWG.

+ € 124



- Grigio - plastica e lamiera plastificata
- Grigio/nero - plastica e lamiera plastificata



HI-CLASS TOP 65

HiClass 65 è l'erogatore d'acqua sopra banco ideale per piccoli locali e ristoranti. Disponibile in due diverse colorazioni, bianca a nera, ha doppio beccuccio di erogazione e due eleganti led azzurri ce favoriscono il posizionamento delle bottiglie.

HI CLASS TOP					lit/h	in continuo lit continuously lit	Dimensione (LxPxH) Dimension (WxDxH)	prezzo IVA INCLUSA
HI CLASS TOP 65 IB AC	■	■			65	40	42,4 x 50,3 x 51,2	€ 1.360
HI CLASS TOP 65 IB ACWG	■	■		■	65	40	42,4 x 50,3 x 51,2	€ 2.240



- Nero - plastica e lamiera plastificata
- Bianco - lamiera plastificata



HI-CLASS PREMIUM

HI-CLASS è l'eccellenza del settore: design ricercato, materiali di pregio, tecnologia innovativa ed elevate prestazioni in grado di soddisfare la domanda di qualsiasi tipo di acqua.

- Frontale in vetro nero con inserto in acciaio inox.
- Display 128x64 e controllo touch screen.
- Erogazione ad altezza regolabile.
- Erogazione manuale.
- Termostati elettronici di elevata precisione.
- Segnalazione esaurimento filtri.
- Visualizzazione livello CO2.
- Valvola di sicurezza in ingresso.



■ Nero/vetro temperato acciaio inox, lamiera plastificata

HI CLASS PREMIUM					lit/h	in continuo lit continuously lit	Dimensione (LxPxH) Dimension (WxDxH)	prezzo IVA INCLUSA
HI-CLASS PREMIUM 45 IB AC	■	■			45	9	34x54x40	€ 1.080
HI-CLASS PREMIUM 45 IB ACWG	■	■		■	45	9	34x54x40	€ 1.620
HI-CLASS PREMIUM 45 IB ACHWG	■	■	■	■	45-13	9	34x54x40	€ 1.836

Plus



CABINET mobiletto porta refrigeratore con distributore di bicchieri integrato e predisposizione per alloggiamento filtri. Dotato di tanica e sensore "Troppo pieno".

+ € 330



NIAGARA TOP

Niagara TOP è ideale per i banconi di bar e ristoranti, in linea nelle mense o sui piani di lavoro.



NIAGARA TOP					lit/h	in continuo lit continuously lit	Dimensione (LxPxH) Dimension (WxDxH)	prezzo IVA INCLUSA
NIAGARA TOP 65 IB AC	■	■			65	40	42,2X49X51	€ 1.250
NIAGARA TOP 120 IB AC	■	■			120	70	48,2X49X51	€ 1.382
NIAGARA TOP 180 IB AC	■	■			180	100	53,2X49X51	€ 1.640
NIAGARA TOP 65 IB ACWG	■	■		■	65	40	42,2X49X51	€ 2.096
NIAGARA TOP 120 IB ACWG	■	■		■	120	70	48,2X49X51	€ 2.252
NIAGARA TOP 180 IB ACWG	■	■		■	180	100	53,2X49X51	€ 2.500



■ C6 acciaio inox

Plus



CU+SAFEPath permanent biofilm prevention L'applicazione rende il refrigeratore immune da contaminazione batterica. Disponibile su tutte le versioni.

+ € 246



Controllo elettronico Funzioni di impostazione e monitoraggio controllate elettronicamente, disponibile su tutte le versioni.

+ € 208

NIAGARA FS (Floor Standing)

Niagara è un refrigeratore professionale, ideale per grandi utenze.



NIAGARA					lt/h	in continuo lt continuously lt	Dimensione (LxPxH) Dimension (WxDxH)	prezzo IVA INCLUSA
NIAGARA 55 IB AC	■	■			55	12	36x36x148	€ 1.540
NIAGARA 65 IB AC	■	■			65	40	48x40,5x148	€ 1.656
NIAGARA 120 IB AC	■	■			120	70	48x40,5x148	€ 1.790
NIAGARA 180 IB AC	■	■			180	100	48x40,5x148	€ 2.006
NIAGARA 65 IB ACWG	■	■		■	65	40	48x56x148	€ 2.576
NIAGARA 120 IB ACWG	■	■		■	120	70	48x56x148	€ 2.722
NIAGARA 180 IB ACWG	■	■		■	180	100	48x56x148	€ 2.928



Grigio C8/C6
lamiera plastificata e acciaio inox

C6 acciaio inox

Plus

CU+SAFEPath permanent biofilm prevention L'applicazione rende il refrigeratore immune da contaminazione batterica. Disponibile su tutte le versioni. + € 246

Acciaio inox Involucro esterno in acciaio inox AISI 304, disponibile su tutte le versioni. + € 156

Controllo elettronico Funzioni di impostazione e monitoraggio controllate elettronicamente, disponibile su tutte le versioni tranne 55. + € 208

AQUATAP 12

Aquatap 12 è ideale per i banconi di bar e ristoranti. È dotato di tre rubinetti di spillatura.



AQUATAP 12					lt/h	in continuo lt continuously lt	Dimensione (LxPxH) Dimension (WxDxH)	prezzo IVA INCLUSA
AQUATAP 12	■	■		■	80	50	33,1 x 57,6 x 52,8	€ 1.956

MODELLI SOTTO BANCO

J-CLASS IN

J-class IN è la soluzione ad incasso, ideale per piccole comunità. Più efficienza: maggiore velocità di erogazione dell'acqua fredda nelle versioni WG.

JCLASS IN					lt/h	in continuo lt continuously lt	Dimensione (LxPxH) Dimension (WxDxH)	prezzo IVA INCLUSA
JCLASS IN 30 IB AC	■	■			30	7	25,5x40x40	€ 560
JCLASS IN 30 IB ACWG	■	■		■	30	7	25,5x40x40	€ 1.110
JCLASS IN 45 IB AC	■	■			45	9	25,5x40x40	€ 684
JCLASS IN 45 IB ACWG	■	■		■	45	9	25,5x40x40	€ 1.260

Plus		prezzo IVA INCLUSA
	CU+SAFEPath permanent biofilm prevention L'applicazione rende il refrigeratore immune da contaminazione batterica. Disponibile su tutte le versioni.	+ € 200
	G7 EC rubinetto capacitivo a tre vie: acqua ambiente, fredda e gassata. Box elettrovalvole incluso.	+ € 746
	DRINK TOWER rubinetto elettronico a tre vie: acqua ambiente, fredda e gassata	+ € 690



Bianco/grigio - lamiera plastificata



NIAGARA IN

Niagara IN ottimizza gli spazi; si installa sotto il banco bar o in angoli remoti del locale.

NIAGARA IN					lt/h	in continuo lt continuously lt	Dimensione (LxPxH) Dimension (WxDxH)	prezzo IVA INCLUSA
NIAGARA IN 55 IB AC	■	■			55	12	25,5x40x40	€ 910
NIAGARA IN 60 AB AC	■	■			60	12	29,5x44,2x44,5	€ 1.030
NIAGARA IN 60 AB ACWG	■	■		■	60	12	29,5x44,2x44,5	€ 1.690
NIAGARA IN 65 IB AC	■	■			65	40	35x42x50	€ 1.024
NIAGARA IN 120 IB AC	■	■			120	70	35x48x50	€ 1.154
NIAGARA IN 180 IB AC	■	■			180	100	35x53x50	€ 1.392
NIAGARA IN 55 IB ACWG	■	■		■	55	12	25,5x40x40	€ 1.436
NIAGARA IN 65 IB ACWG	■	■		■	65	40	35x42x50	€ 1.726
NIAGARA IN 120 IB ACWG	■	■		■	120	70	35x48x50	€ 1.848
NIAGARA IN 180 IB ACWG	■	■		■	180	100	35x53x50	€ 2.078
NIAGARA IN 120 WG 115V/60 Hz cUL	■	■		■	120	70	35x48x50	€ 1.960

Plus		prezzo IVA INCLUSA
	CU+SAFEPath permanent biofilm prevention L'applicazione rende il refrigeratore immune da contaminazione batterica. Disponibile su tutte le versioni. Tranne NIAGARA IN 60 AB.	+ € 246
	G7 EC rubinetto capacitivo a tre vie: acqua ambiente, fredda e gassata. Box elettrovalvole incluso.	+ € 746
	DRINK TOWER rubinetto elettronico a tre vie: acqua ambiente, fredda e gassata	+ € 690





Grigio C8 - lamiera plastificata



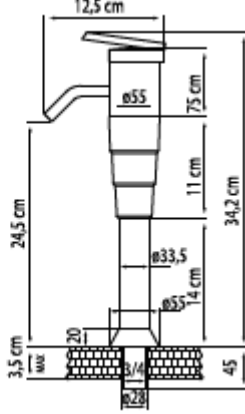

ACCESSORI e OPTIONALS

DESCRIZIONE	IVA INCLUSA
Bombola CO2 LT 2 – Kg 1 comprensiva di prima carica	€ 160
Bombola CO2 LT 5 – Kg 4 comprensiva di prima carica	€ 205
Bombola CO2 LT 7 – Kg 5 comprensiva di prima carica	€ 230
Riduttore di pressione per CO2 cromato, due manometri	€ 70

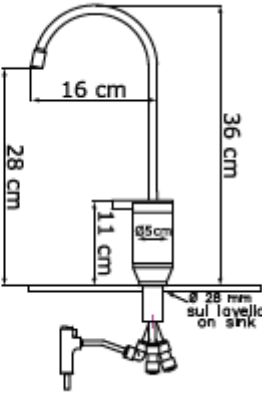
Rubinetterie

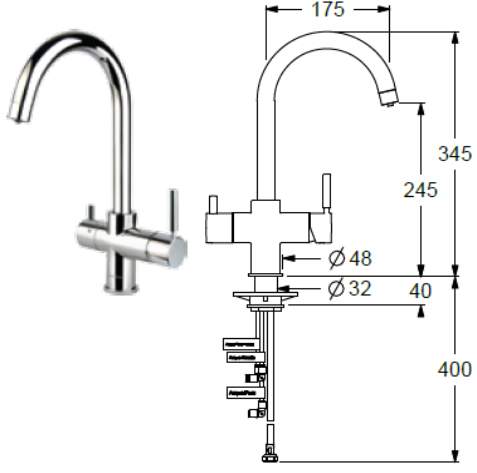
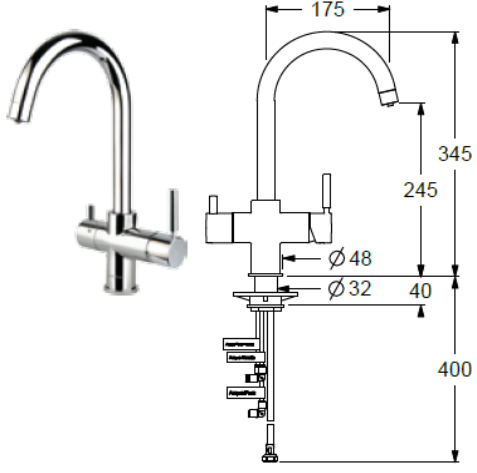
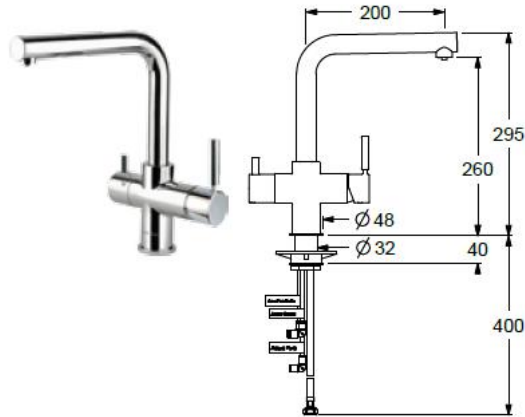
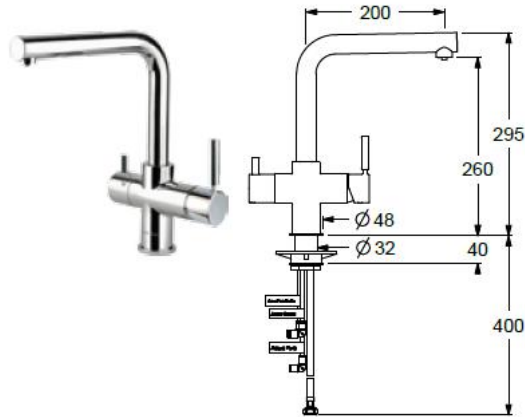
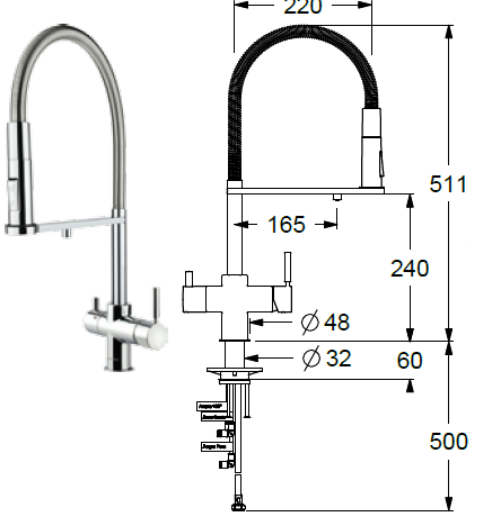
DESCRIZIONE	IVA INCLUSA	
Rubinetto a colonna a 3 vie con leva	€ 340	 
Rubinetto a 3 vie	€ 280	 

<p>Rubinetto 5 vie con doppio comando, versione cromata</p>	<p>€ 380</p>	
<p>Rubinetto 5 vie con doppio comando, versione acciaio satinato</p>	<p>€ 430</p>	
<p>Rubinetto 5 vie con doppio comando, versione cromata</p>	<p>€ 430</p>	
<p>Rubinetto 5 vie con doppio comando, versione acciaio satinato</p>	<p>€ 480</p>	
<p>Rubinetto a 5 vie con doppio comando, disponibile nella versione ACWG, con bocca girevole, doccetta estraibile, finitura cromata</p>	<p>€ 690</p>	
<p>Colonna 3 vie in ottone cromato</p>	<p>€ 650</p>	

<p>Colonna 3 vie in ottone dorato</p>	<p>€ 750</p>	
<p>Colonna 3 vie in ottone cromato</p>	<p>€ 700</p>	
<p>Colonna 3 vie in ceramica vitreous Pomelli in ceramica bianca</p>	<p>€ 760</p>	
<p>Rubinetto elettronico a tre vie: acqua ambiente, fredda e gassata</p>	<p>€ 690</p>	

Altri accessori

DESCRIZIONE	IVA INCLUSA	
Valvola antiallagamento	€ 30	
Riduttore di pressione idrica	€ 40	
Contaltri meccanico certificato D.M. 174 del 2004	€ 70	

Vaschette raccogli gocce

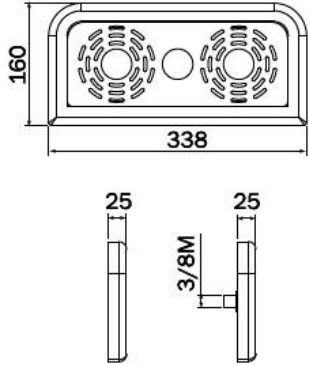
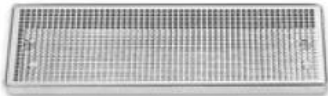
DESCRIZIONE	IVA INCLUSA	
Vaschetta raccogli gocce in plastica	€ 20	
Vaschetta raccogli gocce in plastica con scarico	€ 30	
Vaschetta raccogli gocce inox da appoggio - 40x22x3 cm	€ 95	

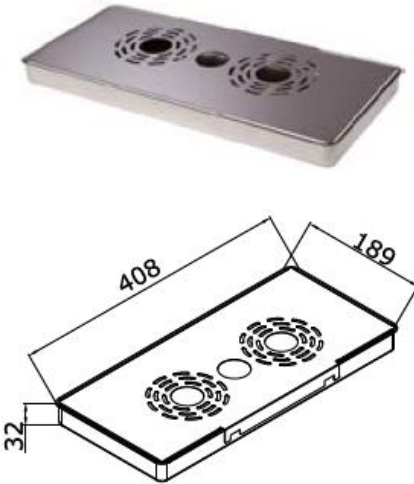
<p>Vaschetta raccogli gocce inox con aggancio rapido</p>	<p>€ 105</p>	
<p>Vaschetta raccogli gocce con piedini e scarico</p>	<p>€ 120</p>	